

PREMIUM TOOL SOLUTIONS EXTRA

NOWOŚCI I OFERTY SPECJALNE 2022

Obowiązuje do 31.12.2022



Wózki narzędziowe



Zestawy narzędzi



Klucze



Komplety

ZAWSZE DO USŁUG!

Nasz nowy stół warsztatowy WB625 oferuje siedem dodatkowych, szerokich szuflad, które zapewniają maksymalną przestrzeń do przechowywania, a ponadto są wyjątkowo wytrzymałe. Szczególnie wygodny jest wielowarstwowy blat roboczy z drewna bukowego o wysokości roboczej 104 cm.

WB625 z zestawem 161 narzędzi Premium

8.790,00 zł*

Dwie szuflady pełne narzędzi!

XXL
115 cm szerokości | 7 szuflad | wielowarstwowy blat roboczy z drewna bukowego o grubości 3 cm



1. szuflada



2. szuflada



Więcej informacji i przegląd wszystkich narzędzi można znaleźć skanując kod QR.

104 cm



Tylko w STAHLWILLE wysokość robocza 104 cm dla wygodnej pracy. Solidna konstrukcja i wielowarstwowy blat z drewna bukowego zapewniają trwałość typową dla STAHLWILLE.

Trzystopniowy system bezpieczeństwa: Zamek centralny z wypuszczanym zamkiem bębnowym z boku wraz z składanym kluczem chroni przed obrażeniami i uszkodzeniami. Indywidualne ryglowanie zapobiega niezamierzonemu otwarciu w transporcie. Konstrukcja zabezpieczająca przed przechyleniem - zapobiega wysunięciu więcej niż jednej szuflady w tym samym czasie.

XXL



Wszystko XXL. Siedem wymiomych szuflad z możliwością pełnego wysuwu o szerokości 880 mm zapewniają dużo miejsca do przechowywania. Wielowarstwowy blat z drewna bukowego jest nie tylko duży (1150x500x300 mm), ale również posiada certyfikację FSC.

TCS

Do 5 wkładów w jednej szufladzie, patrz strona 11.

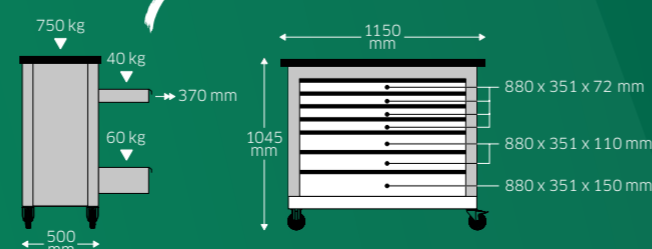

NOWOŚĆ!

WB625 z zestawem 267 narzędzi Premium

11.200,00 zł*



Cztery szuflady pełne narzędzi!

Więcej informacji i przegląd wszystkich narzędzi można znaleźć skanując kod QR.



1. szuflada

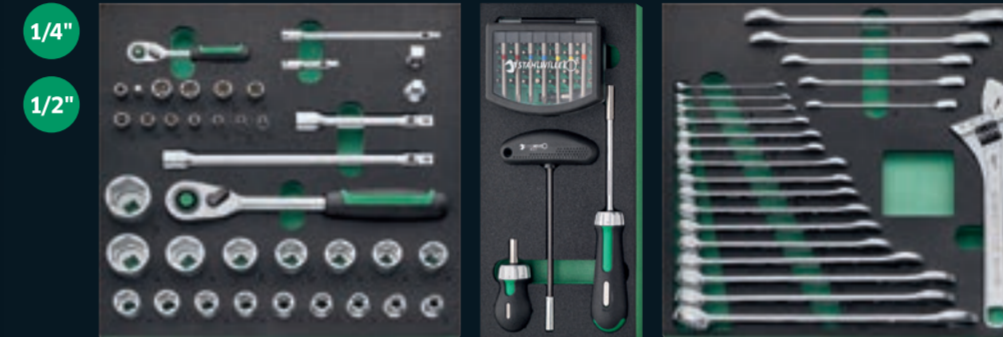

2. szuflada



3. szuflada



4. szuflada



STIHL
TIMBERSPORTS
THE ORIGINAL EXTREME SPORT

Szczytowe wyniki opierają się na narzędziach STAHLWILLE.

Od 2021r. STAHLWILLE jest oficjalnym partnerem narzędziowym krajowej serii STIHL TIMBERSPORTS i sponsorem Marcela Steinkämpera, zwycięzcy Mistrzostw Niemiec w 2021 roku.

Dla Marcel Steinkämpera, który również ustanowił nowy rekord świata dla młodych sportowców na trampolinach w 2021 roku, jedno jest jasne: „Narzędzia odgrywają kluczową rolę w STIHL TIMBERSPORTS. Dlatego polegamy na wysokiej jakości narzędziach firmy STAHLWILLE nie tylko w sporcie, ale także w mojej codziennej pracy.”

Marcel Steinkämper przygotowuje się obecnie do egzaminu na mistrza motoryzacji i planuje w niedalekiej przyszłości przejść do zawodowej klasy drwali sportowych.



Marcel Steinkämper
TIMBERSPORTS* nasz mistrz



TWÓJ PUNKT KOMPLEKSOWEJ OBSŁUGI!

W STAHLWILLE nie ma kompromisów dlatego nasz najnowszy model wózka warsztatowego - TTS93 - oferuje wiele cech poprzedniej, dobrze znanej serii TTS. Zawiera dodatkowo uchwyt na rolkę papieru dla rolek o szerokości do 30 cm.

TTS93 z zestawem 130 narzędzi Premium

4.400,00 zł*

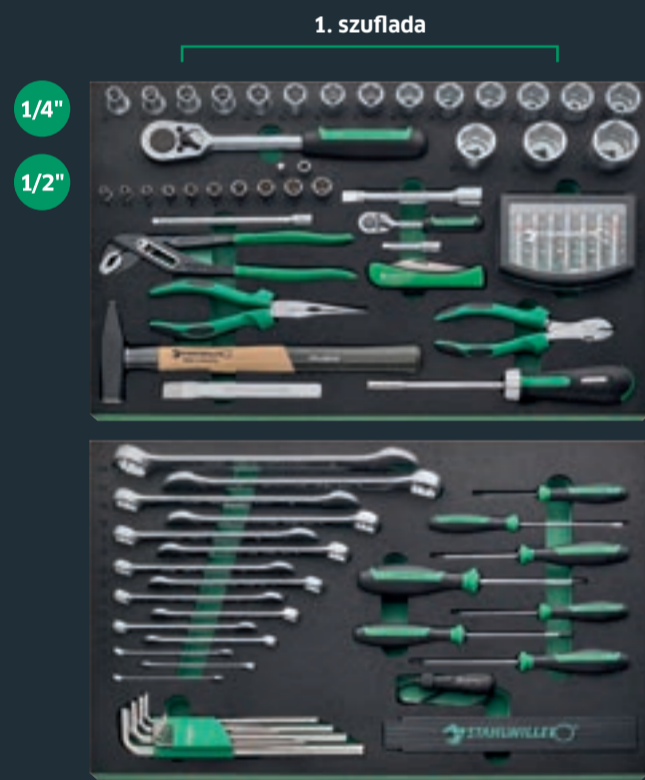

1. szuflada

2. szuflada



Więcej informacji i przegląd wszystkich narzędzi można znaleźć skanując kod QR.

100%

Wszystkie szuflady pozwalają na wysuwanie ich na 100%. W połączeniu ze standardowymi wkładkami STAHLWILLE TCS Standard lub wyborem przegród, szuflady zawsze zapewniają najlepsze przechowywanie i wygodne wyjmowanie narzędzi.



Olejo i kwasoodporne koła (średnica 125 mm) chronione są przed winikaniem brudu i włókien do łożysk oraz posiadają dwa hamulce postojowe.



Ładowność statyczna do 500 kg. Dolna szuflada ma ładowność do 45 kg!



Cylindryczny zamek ze składanym kluczem. Ze względu na zabezpieczenie przed wywróceniem wysunięciu kilku szuflad jednocześnie nie jest możliwe.

TTS93 dostępny również w wersji bez narzędzi

2.780,00 zł*

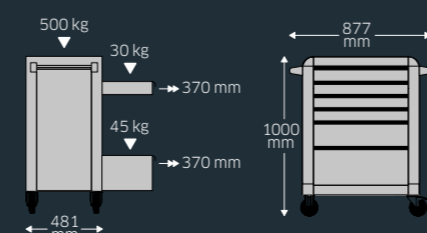

TTS93 z zestawem 157 narzędzi Premium

5.660,00 zł*



Trzy szuflady pełne narzędzi!



1. szuflada

2. szuflada

3. szuflada

1/4"

1/2"

TTS93 z zestawem 250 narzędzi Premium

8.350,00 zł*



Wszystkie sześć szuflad pełne narzędzi!

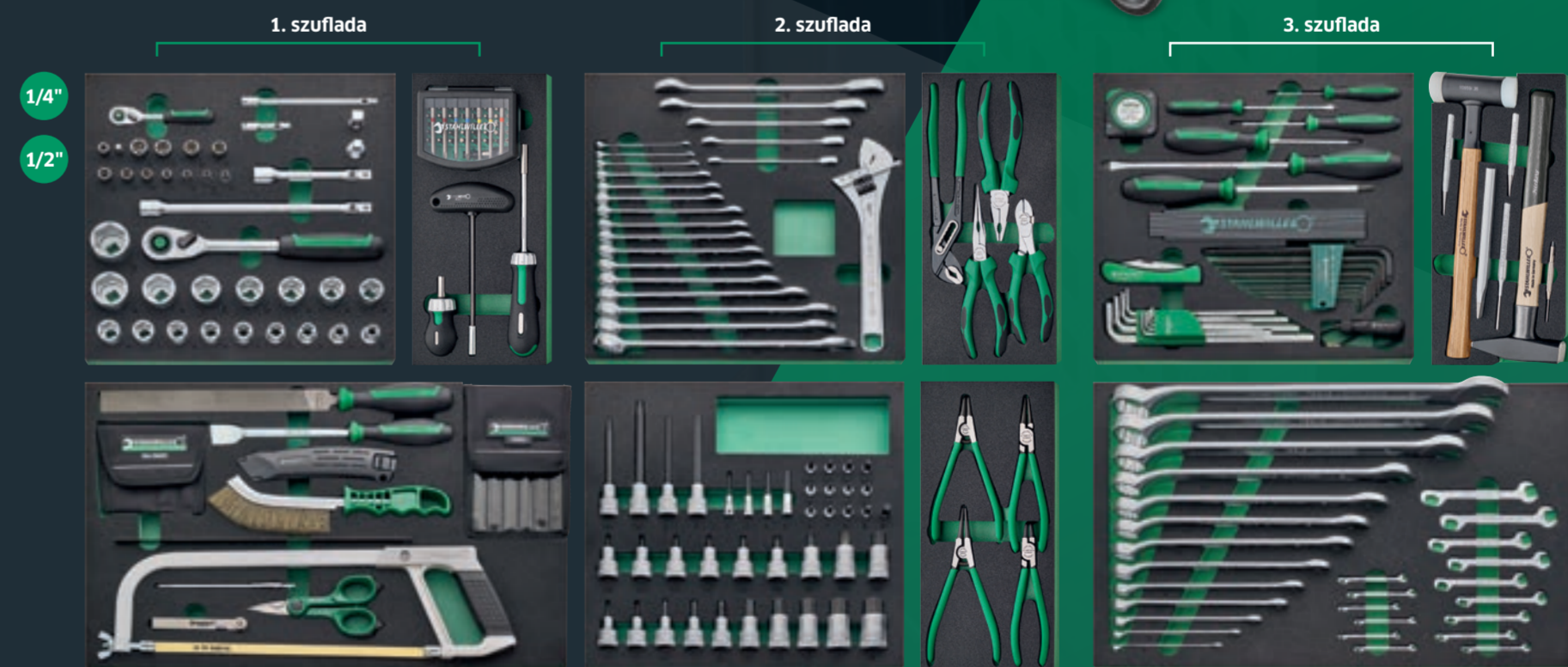

1. szuflada

2. szuflada

3. szuflada

1/4"

1/2"

4. szuflada

5. szuflada

6. szuflada



Więcej informacji i przegląd wszystkich narzędzi można znaleźć skanując kod QR.

93 Werkstattwagen						
Kod	Nr	Opis	Szerokość mm	Wysokość mm	Długość mm	Cena bez VAT
81 20 01 54	93/6 A	Wózek warsztatowy, pusty	877	1000	481	2.780,00 zł
98 83 01 77	93/130	Wózek warsztatowy, z zestawem 130 narzędzi Premium	877	1000	481	4.400,00 zł
98 83 01 78	93/157QR	Wózek warsztatowy, z zestawem 157 narzędzi Premium	877	1000	481	5.660,00 zł
98 83 01 80	93/250QR	Wózek warsztatowy, z zestawem 250 narzędzi Premium	877	1000	481	8.350,00 zł

GDZIE TYLKO GO POTRZEBUJESZ!

Półka Mobilna pozwala na przechowywanie narzędzi. Nowy wózek serwisowy ST612 jest wyjątkowo wszechstronny i zawsze pod ręką. Na życzenie jest również sprzedawany bezpośrednio z uniwersalnym 83 - częściowym zestawem narzędzi Premium w praktycznej szufladzie.

NOWOŚĆ!

Wózek serwisowy z zestawem 83 narzędzi Premium

1.620,00 zł*



1. szuflada



1/4"
1/2"



Więcej informacji i przegląd wszystkich narzędzi można znaleźć skanując kod QR.

Praktyczny i wytrzymały - do użytku mobilnego z szufladą i dwiema półkami.



Wózek serwisowy dostępny również w wersji bez narzędzi

764,00 zł*

612 ST Wózek serwisowy						
Kod	Nr	Opis	Szerokość mm	Wysokość mm	Długość mm	Cena bez VAT
81 30 06 12	612 ST	Wózek serwisowy, pusty	819	909	410	764,00 zł
98 83 01 76	612/83 ST	Wózek serwisowy z zestawem 83 narzędzi Premium	819	909	410	1.620,00 zł

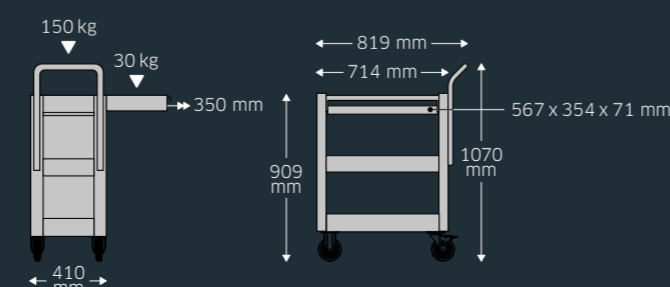

TO TWÓJ RUCH!

Nowe walizki narzędziowe STAHLWILLE oferują nie tylko dużo miejsca, ale są również wyposażone w wybrane zestawy narzędzi. Masz więc kontrolę nad codziennością.



13301
Walizka narzędziowa pusta

534,00 zł*

13301



Walizka narzędziowa z 69- częściowym zestawem narzędzi Premium

1.540,00 zł*

69 szt.



Walizka narzędziowa z 88- częściowym zestawem narzędzi Premium

2.540,00 zł*

88 szt.

Identyczne zestawy narzędzi

13302/TR



Walizka narzędziowa z uchwytem teleskopowym z 69- częściowym zestawem narzędzi Premium

1.930,00 zł*



Walizka narzędziowa z uchwytem teleskopowym z 88- częściowym zestawem narzędzi Premium

3.030,00 zł*

13302/TR
Walizka narzędziowa z uchwytem teleskopowym, pusta

952,00 zł*

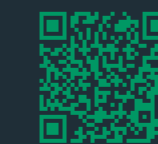

Więcej informacji i przegląd wszystkich narzędzi można znaleźć skanując kod QR.

13301 | 13302 Walizka narzędziowa

Kod	Nr	Opis	Szerokość mm	Wysokość mm	Długość mm	Cena bez VAT
81 62 00 09	13301	Walizka narzędziowa, bez uchwyty teleskopowego, pusta	490	365	188	534,00 zł
81 62 00 10	13302/TR	Walizka narzędziowa, z uchwytem teleskopowym, pusta	515	445	260	952,00 zł
98 83 01 82	13301/69	Walizka narzędziowa, z zestawem 69 narzędzi Premium	490	365	188	1.540,00 zł
98 83 01 83	13301/88	Walizka narzędziowa, z zestawem 88 narzędzi Premium	490	365	188	2.540,00 zł
98 83 01 84	13302/TR/69	Walizka narzędziowa, z uchwytem teleskopowym, z zestawem 69 narzędzi Premium	515	445	260	1.930,00 zł
98 83 01 85	13302/TR/88	Walizka narzędziowa, z uchwytem teleskopowym, z zestawem 88 narzędzi Premium	515	445	260	3.030,00 zł

NAJLEPSZE Z NAJLEPSZYCH

Zestaw bitów, 56 szt.

Obszerny zestaw bitów z wieloma profilami napędowymi i dużymi bitami do użytku profesjonalnego i mobilnego.

1206 Zestaw bitów | Kod 96 08 01 56

Zawartość (po jednej sztuce)	
Bity, płaskie 25 mm: 4; 5; 6 (2 szt.)	
Bity, Phillips 25 mm: PH1; PH2; PH3 (3 szt.)	
Końcówki, Pozidriv 25 mm: PZ1; PZ2; PZ3 (3 szt.)	
Bity, TX 25 mm: T10; T15; T20; T25; T27; T30; T40 (2 szt.)	
Bity, TX BO 25 mm: T10Bo; T15Bo; T20Bo; T25Bo; T27Bo; T30Bo; T40Bo (1 szt.)	
Bity, wewnętrzny sześciokąt 25 mm: rozmiar 3; 4; 5 (1 szt.)	
Bity, płaskie 75 mm: 6 (1 szt.)	
Bity, Phillips 75 mm: PH2; PH3 (1 szt.)	
Końcówki, Pozidriv 75 mm: PZ1; PZ2 (1 szt.)	
Bity, TX 75 mm: T20; T25 (1 szt.)	
Uchwyt do bitów, z szybkozłączką i magnesem, długość: 65 mm	



NOWOŚĆ!

Wygodne kodowanie kolorami!

177,00 zł*



spectrum

Uporządkuj to:
typem napędu
łącznika



Nie wszystkie elementy mocujące są takie same. Jeśli chcesz odświeżyć swoją wiedzę na temat najpopularniejszych profili śrub oraz zalet i wad każdego z nich, znajdziesz tutaj krótki przegląd!



WKRĘTAKI DRALL+

Dla profesjonalistów, którzy w codziennej pracy mają zawsze nowe wymagania, które muszą opanować i polegać na swoich narzędziach.

PEWNY CHWYT

Struktura wieloskładnikowa rękojeści gwarantuje szybką i niemęczącą pracę.

SZYBKI

Praktyczna identyfikacja napędu i rozmiaru na końcu rękojeści - dla szybkiego i bezpiecznego wkręcania.



101,00 zł*



119,00 zł*



110,00 zł*

Zestaw wkrętaków

5 - cz. do dokręcania i luzowania śrub krzyżakowych i płaskich praktycznym połączeniem różnych rozmiarów.

4686 | Kod 96 46 91 14

Nr	Zawartość (po jednej sztuce)
4640 ⊕	PZ1; PH2
4620 ⊖	rozmiar 1 (0,6 x 3,5 x 75); rozmiar 3 (1,0 x 5,5 x 125); rozmiar 4 (1,2 x 6,5 x 150)

Zestaw wkrętaków TORX®

6 - cz. zestaw TORX do dokręcania i odkręcania śrub TORX w praktycznym połączeniu różnych rozmiarów.

4689TX | Kod 96 46 91 11

Nr	Zawartość (po jednej sztuce)
4650 ⊕	T10; T15; T20; T25; T27; T30

Zestaw wkrętaków

7 - cz. zestaw wkrętaków z próbnikiem - do dokręcania i luzowania śrub w praktycznej kompilacji różnych napędów.

4698 | Kod 96 46 91 12

Nr	Zawartość (po jednej sztuce)
4620 ⊖	rozmiar 2 (0,8 x 4,0 x 100); rozmiar 3 (1,0 x 5,5 x 125)
4630 ⊕	PH1; PH2
4640 ⊕	PZ1; PZ2
10554	Próbnik napięcia, AC 125-250 V

Zestaw wielofunkcyjny

Wielofunkcyjny zestaw narzędzi z wysokiej jakości narzędziami do użytku w warsztacie i w domu, 23- cz.

13250 MFS Zestaw wielofunkcyjny | Kod 97 24 12 21

Nr	Zawartość (po jednej sztuce)
10	Klucze płaskie dwustronne, 6 x 7; 8 x 10; 10 x 13; 14 x 15; 17 x 19 mm
1165	Bity, 0,8 x 5,5 mm
1222	Bit, PH2
PZ 1222	Bit, PZ2
1301, 1303	Bity, 4; 6 mm
4008-1	Rękojeść grzechotkowa do bitów
4751	Wkrętaki dla elektroników, rozm. 4, 0,3 x 1,5; rozm. 6, 0,4 x 2,0 mm
4752	Wkrętaki dla elektroników, PH00; PH0
36641	Znacznik do głębokich otworów, czarny, 150 mm
6551 6 240	Szczypce nastawne do rur, 240 mm
105	Punktak, 120 x 10 mm
10961	Młotek ślusarski, 300 g
13111	Miara składana drewniana, 2 m
10554	Próbnik, AC 125-250 V
12965N	Nóż uniwersalny
	Otwieracz

520,00 zł*



W wytrzymałym miękkim piórniku!

Drewniana miara składana

13111 | Kod 77 47 00 02
Miarka składana wykonana z drewna bukowego, z dużymi, łatwymi do odczytania liczbami dziesiętnymi i skalą.

NOWOŚĆ!

18,00 zł*

Mata pod kolana

KM STW | Kod 83 82 25 20
Wysokiej jakości mata chroniąca kolana z praktycznym schowkiem na drobne części i uchwytem do przenoszenia.

55,00 zł*

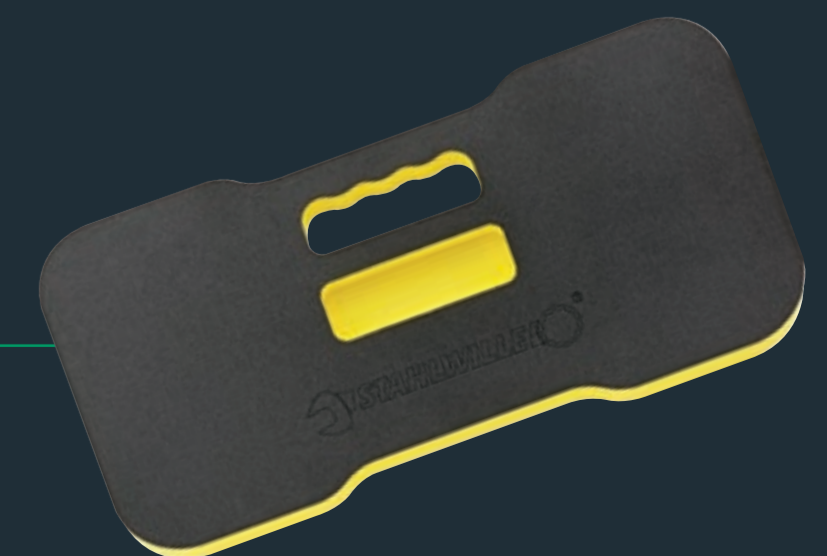

TAK INDYWIDUALNE JAK TY!

Każda praca jest inna! Dlatego oferujemy Ci możliwość skompletowania swojego wózka lub stołu warsztatowego z odpowiednimi zestawami TCS według Twoich potrzeb. Również nadają się jako uzupełnienie wyposażenia!

NOWOŚĆ!

Zestaw TCS 1/2" + 1/2", 38 szt.

Nr	Zawartość (po jednej sztuce)
40 O	Nasadki, 1/4", 5; 5,5; 6; 7; 8; 9; 10; 11; 12; 13; 14 mm
52 O	Nasadki, 1/2", 10; 11; 12; 13; 14; 15; 16; 17; 18; 19; 20; 21; 22; 24; 27; 30; 32 mm
405QR/2	Przedłużka QuickRelease, 1/4", 54 mm
405QR/6	Przedłużka QuickRelease, 1/4", 150 mm
415QR N	Grzechotka drobnozębowa
3116	Złączka z napędem do śrub
509QR/5	Przedłużka QuickRelease, 1/2", 130 mm
509QR/10	Przedłużka QuickRelease, 1/2", 255 mm
512QR N	Grzechotka drobnozębowa QuickRelease
410	Redukcja, z 1/4" wew. na 1/2" zewn.
513	Redukcja, z 1/2" wew. na 3/8" zewn.

1.290,00 zł*

Zestaw bitów TCS, 59 szt.

Nr	Zawartość (po jednej sztuce)
4008-1	Rękojeść grzechotkowa krótka, 1/4"
4008-2	Rękojeść grzechotkowa długa, 1/4"
4007	Uchwyt bit, 1/4"
1206	Zestaw bitów, 56-cz.

363,00 zł*

Zestaw szczypiec TCS, 4 szt.

Nr	Zawartość (po jednej sztuce)
6551	Szczypce nastawne do rur, 240 mm
6602	Szczypce tn. boczne wzmocnione, 160 mm
6529	Szczypce półokr. z obcinakiem, 200 mm
6501	Szczypce uniwersalne, 180 mm

419,00 zł*

Zestaw kluczy TCS, 22 szt.

Nr	Zawartość (po jednej sztuce)
13	Klucze płasko - oczkowe, 6; 7; 8; 10; 11; 12; 13; 14; 15; 16; 17; 18; 19; 21; 22; 24 mm
4025	Klucz, nastawny, 10
17F	Klucze płasko - oczkowe z grzechotką, płaskie, 8; 10; 13; 17; 19 mm

759,00 zł*

System modułów TCS



TTS93

Do szuflad
1 x
XL
albo
1 x + 1 x
L M
albo
3 x
M M M



WB625

Do szuflad
1 x + 1 x
XL L
albo
1 x + 1 x + 2 x
L M M M
albo
3 x + 2 x
M M M M M

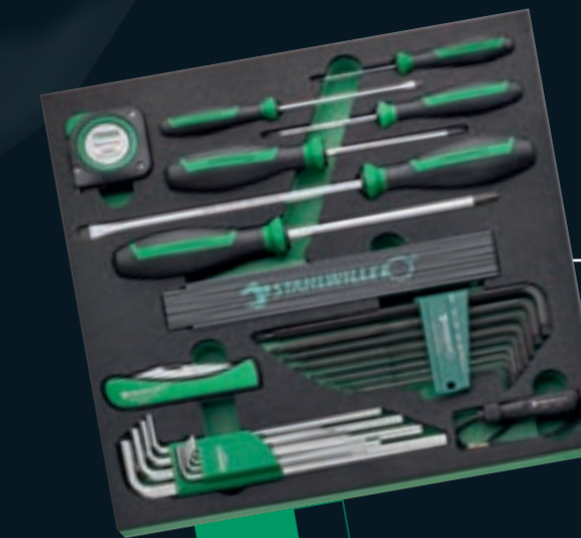

547,00 zł*



333,00 zł*



310,00 zł*



672,00 zł*

Zestaw wkrętek TCS, 27 szt.

Nr	Zawartość (po jednej sztuce)
4628	Wkrętaki dla elektroników, 0,4 x 2,5 x 60 mm
4620	Wkrętaki, 0,8 x 4 x 100; 1,6 x 10 x 200 mm
4630	Wkrętaki, PH1; PH2; PH3
12320	Noż do kabli
12935/3	Miara taśmowa, 3 m
12600	Chwytnik giętki z magnesem, 270 g
13111	Drewniana miara składana, 2 m
10771/8	Zestaw kluczy trzpieniowych TORX, 8-cz.
10767/9	Zestaw kluczy trzpieniowych z kulistą końcówką, 9-cz.

Zestaw narzędzi do podbijania TCS, 7 szt.

Nr	Zawartość (po jednej sztuce)
10961	Młotek ślusarski, 500 g
10959	Młotek nieodbijający, 35 mm
102/175	Przecinak płaski, 175 mm
108/150	Wybijak, 150 x 6 mm
105/100	Punktak, 100 x 10 mm
109/6	Wybijak, 3,4 mm
104/120	Dobijak, 120 x 4 mm

Zestaw wkrętek dla elektroników TCS, 9 szt.

Nr	Zawartość (po jednej sztuce)
4751	Wkrętaki dla elektroników, 0,3 x 1,5; 0,4 x 2; 0,4 x 2,5; 0,5 x 3 mm
4752	Wkrętaki dla elektroników, PH00; PH0; PH1
6540	Szczypce półokr. dla elektroników, 125 mm
6604	Szczypce boczne dla elektroników MINI

Zestaw pilników TCS, 21 szt.

Nr	Zawartość (po jednej sztuce)
900/6 T	Zestaw wkrętek do śrub, 6 - cz.
12800	Zestaw pilników kluczykowych, 6 - cz.
12036	Pilnik płaski, 260 mm
12718	Skrobak płaski
12965	Noż bezpieczny uniwersalny
12377	Szczotka druciana
13110	Miara stalowa
12050	Oprawa do brzeszczotu
12322	Rysik traserski
13148	Nożyczki do cięcia kabli
11095/20	Zestaw szczelinomierzy



Większa dźwignia
(udźwig) dzięki
dłuższemu uchwytom!

NOWOŚĆ!

971,00 zł*

Zestaw kluczy TCS, 28 szt.

TCS 9 821/28 | Kod 96 83 02 72

Nr	Zawartość (po jednej sztuce)
14	Klucze płasko - oczkowe, 6; 8; 10; 13; 14; 17; 19; 21; 22; 24; 27; 30; 32 mm
12	Klucze płaskie dwustronne, 3,2; 3,5; 4; 4,5; 5; 5,5; 6; 7; 8; 9; 10; 11; 12; 13; 14 mm



331,00 zł*

Zestaw szczypiec do pierścieni TCS, 4 szt.

TCS 10 821/4 | Kod 96 83 02 73

Nr	Zawartość (po jednej sztuce)
6543	Szczypce do pierścieni wewn. J2, 180 mm
6544	Szczypce do pierścieni wewn. J21, 170 mm
6545	Szczypce do pierścieni zewn. A2, 180 mm
6546	Szczypce do pierścieni zewn. A21, 170 mm



899,00 zł*

Zestaw narzędzi nasadowych trzpieniowych 1/2" i 1/4" TCS, 40 szt.

TCS 11 821/40 | Kod 96 83 02 74

Nr	Zawartość (po jednej sztuce)
54TX	Nasadki wkrętakowe, 1/2", T20; T25; T27; T30; T40; T45; T50; T55; T60
54	Nasadki wkrętakowe, 1/2", 4; 5; 6; 7; 8; 10; 12; 14; 17; 19 mm
1054TX	Nasadki wkrętakowe, 1/4", T30; T50
1054/2054	Nasadki wkrętakowe, 1/4", 6; 8 mm
44	Nasadki wkrętakowe, 1/4", 3; 4; 5; 6 mm
44KTX	Nasadki wkrętakowe, 1/4", T8; T10; T15; T20; T25; T27; T30; T40
44K	Nasadki wkrętakowe, 1/4", 3; 4; 5; 6; 8 mm

Zestaw wkrętaków TCS, 8 szt.

TCS 12 821/8 | Kod 96 83 02 75

Nr	Zawartość (po jednej sztuce)
4620	Wkrętak, 1,0 x 5,5 x 125 mm
4640	Wkrętak, PZ0; PZ1; PZ2; PZ3
4734	Wkrętak, PH1; PH2
10554	Próbnik, 125 - 250V

214,00 zł*

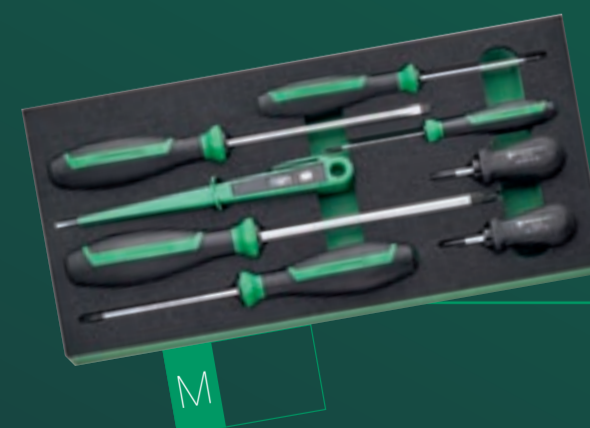

OD MAŁYCH DO DUŻYCH.

NOWOŚĆ!

Nasze sprawdzone i przetestowane nasadki do kluczy nasadowych na praktycznych listwach zaciskowych. Praktycznie, szybko i zawsze w zasięgu wzroku. Poszczególne części mogą być wymieniane jeśli potrzeba. Funkcjonalny klips 1/4" zmieści również nasadkę 1/2" i na odwrót.

Możliwość indywidualnego wyposażenia i łączenia!



Otwory pasujące na śrubki

Nasadki 1/4", 10 szt.

10 częściowy zestaw nasadek HPQ na listwie 1/4", podwójny sześciokąt

12916/10-40 | Kod 96 05 10 10

Nr	Zawartość (po jednej sztuce)
40D	Nasadki, 5; 5,5; 6; 7; 8; 10; 11; 12; 13; 14 mm
12916/10	Listwa, 1/4"

152,00 zł*

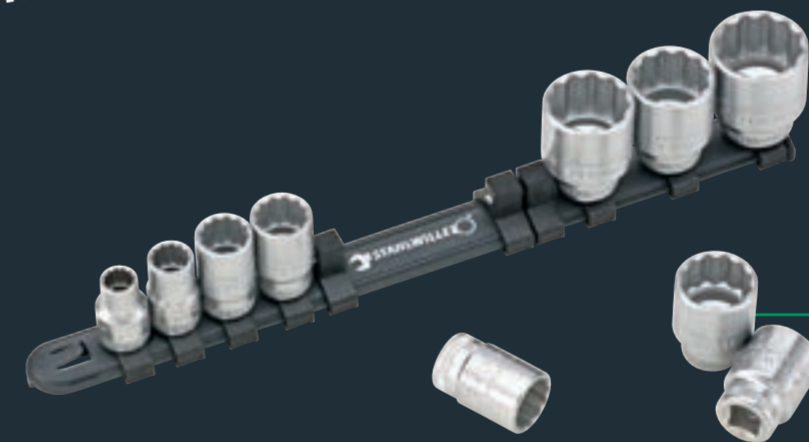

Nasadki 3/8", 10 szt.

10 częściowy zestaw nasadek HPQ na listwie 3/8", podwójny sześciokąt.

12917/10-45 | Kod 96 05 20 10

Nr	Zawartość (po jednej sztuce)
45	Nasadki, 8; 10; 13; 14; 15; 17; 19; 21; 22; 24 mm
12917/10	Listwa, 3/8"

225,00 zł*



Nasadki 1/2", 10 szt.

10 częściowy zestaw nasadek HPQ na listwie 1/2", podwójny sześciokąt.

12918/10-50 | Kod 96 05 30 10

Nr	Zawartość (po jednej sztuce)
50	Nasadki, 10; 13; 14; 17; 19; 22; 24; 27; 30; 32 mm
12918/10	Listwa, 1/2"

278,00 zł*

ZAWSZE DOKŁADNIE DOSKONAŁE.



Zestaw startowy

Idealny początek. Ten 4-częściowy z kluczem dynamometrycznym od 8-200 N·m jest uzupełniony o grzechotkę z drobnym użębieniem 3/8" i 1/2". W plastikowej skrzynce.

730Quick/735/4 | Kod 91 38 80 78

Nr	Zawartość (po jednej sztuce)
730/4 Quick	Klucz dynamometryczny , 8-40 N·m
730/20 Quick	Klucz dynamometryczny , 40-200 N·m
735/5	Grzechotka wtykowa , 3/8"
735/20	Grzechotka wtykowa , 1/2"

2.110,00 zł*

Zestaw z SENSOTORK® 701

Kompaktowy klucz dynamometryczny do małych momentów obrotowych. Teraz również z pełną możliwością rejestrowania na narzędziu. Z trwale zintegrowaną grzechotką o 80 drobnych zębach i technologią QuickRelease. Idealny zestaw z szeroką ofertą końcówek i nasadek.

- Dla momentów obrotowych w zakresie 1-20.
- Idealny do dokręcania śrub na nowoczesnych materiałach, takich jak plastik, magnez, czy aluminium. Na przykład również do rowerów z ramami karbonowymi.
- Różne tryby pracy: Track, Peak Hold, szacowania łączenia.



1.680,00 zł*

701/32/1 | Kod 96 09 00 05

Nr	Zawartość (po jednej sztuce)
701/2	Klucz dynamometryczny , 1-20 N·m, napęd 1/4"
40	Nasadki , 1/4", 4; 5; 5,5; 6; 7; 8; 9; 10; 11; 12; 13 mm
405QR/2	Przedłużka QuickRelease , 1/4", 54 mm
412	Uchwyt do bitów
1221-1223	Bity , PH1; PH2; PH3
PZ1221-1223	Bity , PZ1; PZ2; PZ3
1301-1304	Bity , 4; 5; 6; 8 mm
1414-1420	Bity , T10; T15; T20; T25; T27; T30; T40
7754	Kabel USB

spectrum

Krótkie wyjaśnienie: pręt sprężysty



System mocowania STAHLWILLE zajmuje szczególną pozycję wśród mechanizmów spustowych do narzędzi dynamometrycznych – jest prawie nieużywalny, absolutnie precyzyjny i oszczędza czas. Dowiedz się więcej tutaj.

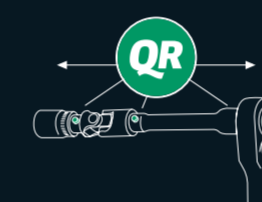

BLOKADA BEZPIECZEŃSTWA QUICKRELEASE
Zapobiega niezamierzonemu poluzowaniu się wtykanych narzędzi i umożliwia szybką wymianę narzędzi. I to od zapadki, przez przedłużki, po przegub Kardana i uchwyt wtykowy.



1.150,00 zł*

NOWOŚĆ!

Zestaw nasadek IMPACT 1/2"

Trzyczęściowy zestaw nasadek do nakrętek kół z kodowaniem kolorami, przyjazny felgom, w plastikowym pudełku.

51IMP K/3 | Kod 96 83 81 03

Nr	Zawartość (po jednej sztuce)
51IMP K	Nasadki IMPACT , 17 mm (zielona); 19 mm (niebieska); 21 mm (czerwona)

133,00 zł*



ZAWSZE DETALE LEPSZE.

- Smukła konstrukcja i antypoślizgowe wykończenie zapewniają najlepszą obsługę nawet przy długotrwałym użytkowaniu i użyciu wyższych mocy.
- Szczególnie niskie tolerancje produkcyjne z powtarzalną dokładnością wymiarową.



Z płaską stroną pierścienia!

Klucze płasko - oczkowe z grzechotką, płaskie

płaski pierścień

253,00 zł*

5- częściowy zestaw kluczy płasko - oczkowych z grzechotką, płaskich

Kod	Nr	Zawartość (po jednej sztuce)
96 40 17 05	17F/5	8; 10; 13; 17; 19 mm

599,00 zł*

12- częściowy zestaw kluczy płasko - oczkowych z grzechotką, płaskich

Kod	Nr	Zawartość (po jednej sztuce)
96 40 17 12	17F/12	8; 9; 10; 11; 12; 13; 14; 15; 16; 17; 18; 19 mm

Klucze płasko - oczkowe z grzechotką

Pierścień pod kątem 15°

302,00 zł*

5 - częściowy zestaw kluczy płasko - oczkowych z grzechotką

Kod	Nr	Zawartość (po jednej sztuce)
96 41 17 05	17/5	8; 10; 13; 17; 19 mm

695,00 zł*

12-częściowy zestaw kluczy płasko - oczkowych z grzechotką

Kod	Nr	Zawartość (po jednej sztuce)
96 41 17 12	17/12	8; 9; 10; 11; 12; 13; 14; 15; 16; 17; 18; 19 mm

spectrum

Małe wprowadzenie: typy kluczy



Każdy zna klucze płaskie i oczkowe ale klucze nasadowe? Klucze do rur? A jaka jest różnica między kluczem samozaciskowym a kluczem Stilson? Spectrum przyniesie światło w ciemności.

125,00 zł*

6 - częściowy zestaw kluczy płaskich dwustronnych

Kod	Nr	Zawartość (po jednej sztuce)
96 40 03 00	10/6	10 x 11; 12 x 13; 14 x 15; 16 x 17; 18 x 19; 20 x 22 mm

149,00 zł*

5 - częściowy zestaw kluczy płasko - oczkowych

Kod	Nr	Zawartość (po jednej sztuce)
96 40 08 09	13/5	8; 10; 13; 17; 19 mm

289,00 zł*

8 - częściowy zestaw kluczy płasko - oczkowych

Kod	Nr	Zawartość (po jednej sztuce)
96 40 08 07	13/8	8; 10; 13; 16; 17; 18; 19; 22 mm

CÓŻ ZA WYBÓR!

Zestawy kluczy nasadowych STAHLWILLE gwarantują więcej bezpieczeństwa i skuteczności, dzięki najwyższej jakości oraz szczególnie wydajnymi i ergonomicznym grzechotką - w atrakcyjnej cenie EXTRA.

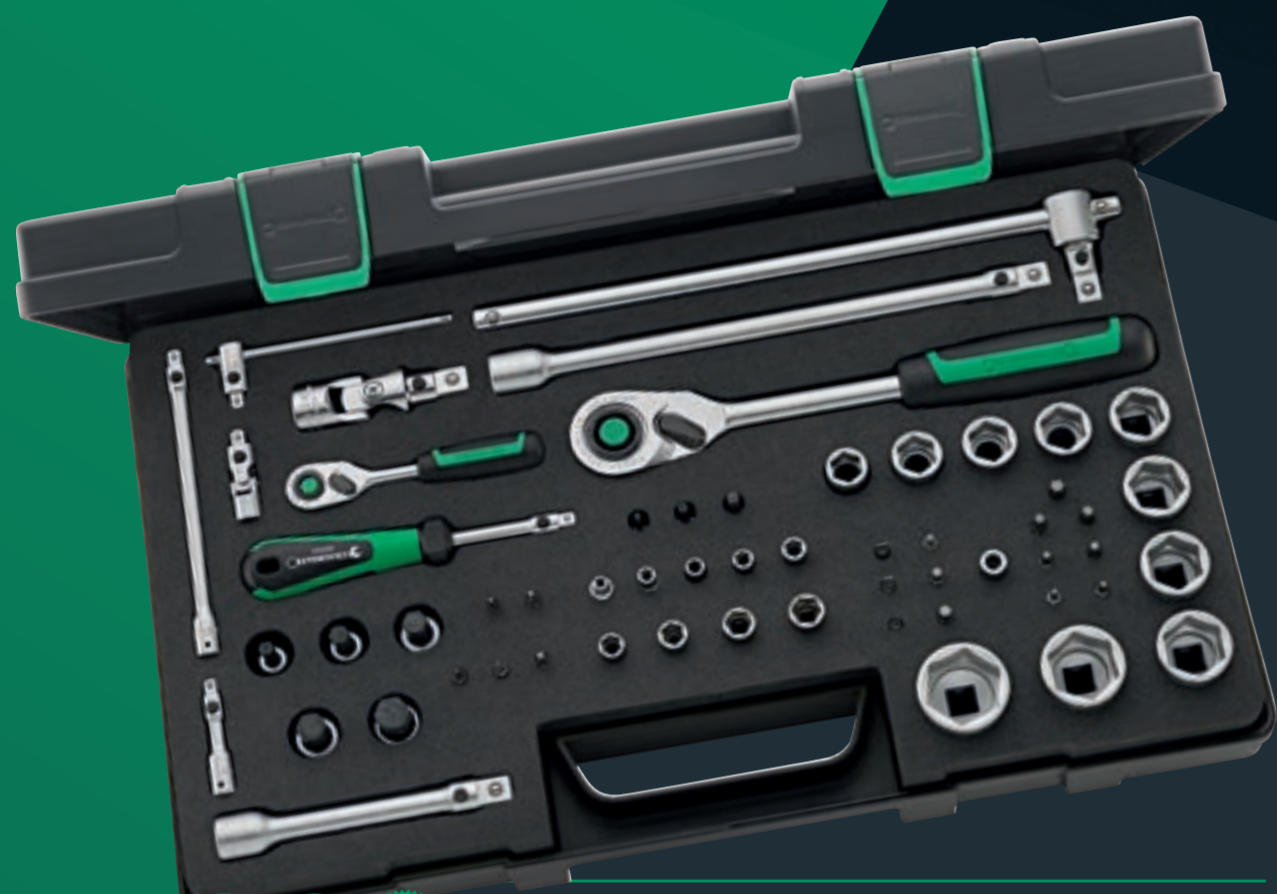

QR 4,5° 80

1.620,00 zł*

Zestaw nasadek 1/4" + 1/2"

57 - częściowy zestaw z dwoma drobnozębowymi grzechotkami QuickRelease 1/2" i 1/4", wybór nasadek wkrętakowych itp.

40/52/45/12QR | Kod 91 22 26 07

Nr	Zawartość (po jednej sztuce)	
40	Nasadki, 4; 5; 5,5; 6; 7; 8; 9; 10; 11 mm	○
44	Nasadki INHEX, 3; 4; 5 mm	●
52	Nasadki, 13; 16; 17; 18; 19; 21; 22; 24; 27; 30 mm	○
54	Nasadki INHEX, 6; 8; 10; 12; 14 mm	●
405QR/2	Przedłużka QuickRelease, 1/4", 54 mm	🔌
405QR/6	Przedłużka QuickRelease, 1/4", 150 mm	🔌
407QR	Przegub Kardana QuickRelease	🔌
400QR	Rękojeść QuickRelease	🔌
404QR	Pokrętło z przesuwym czopem QuickRelease	🔌
415QR N	Grzechotka QuickRelease	🔌
509QR/5	Przedłużka QuickRelease, 1/2", 130 mm	🔌
509QR/10	Przedłużka QuickRelease, 1/2", 255 mm	🔌
510QR	Przegub Kardana QuickRelease	🔌
506QR	Pokrętło z przesuwym czopem QuickRelease	🔌
512QR N	Grzechotka drobnozębowa QuickRelease	🔌
1221-1223	Bity, PH1; PH2; PH3	⊕
PZ1221-1222	Bity, PZ1; PZ2	⊕
1160, 1164, 1166	Bity, 0,5x3 mm; 0,8x4 mm; 1x5,5 mm	⊖
1300-1302	Bity, 3; 4; 5 mm	●
1414-1420	Bity, T10; T15; T20; T25; T27; T30; T40	⊗
412	Łącznik do końcówek typu bit	



322,00 zł*

Zestaw INHEX 1/2"

8 - częściowy zestaw nasadek INHEX w plastikowym etui.

54/8 | Kod 91 33 12 16

Nr	Zawartość (po jednej sztuce)	
54	Nasadki INHEX, 5; 6; 7; 8; 10; 12; 14; 17 mm	●



386,00 zł*

Zestaw TORX® 1/4" + 1/2"

13 - częściowy zestaw 1/4" + 1/2" nasadek TORX w plastikowym etui.

54TX/44KTX/13 | Kod 96 01 11 01

Nr	Zawartość (po jednej sztuce)	
54TX	Nasadki, 1/2" T30; T40; T50; T55; T60	⊗
44KTX	Nasadki, 1/4" T8; T9; T10; T15; T20; T25; T27; T30	⊗



328,00 zł*

Zestaw grzechotek 1/4" + 1/2"

2 - częściowy zestaw grzechotek 1/2" i 1/4".

512/415 | Kod 91 33 64 20

Nr	Zawartość (po jednej sztuce)	Liczba zębów
415	Grzechotka, 1/4"	22
512	Grzechotka, 1/2"	36

spectrum

Ukryty sekret: mechanizm zapadkowy

Każdy docenia grzechotki, ponieważ są wszechstronne i praktyczne. Ale jak właściwie działa jej mechanika? Czy grzechotki wymagają regularnej troski? Znajdź odpowiedź tutaj!



526,00 zł*

Zestaw bitów z grzechotką 1/4"

33 - częściowy zestaw nasadek 1/4", w tym grzechotka drobnozębowa QuickRelease, 8 nasadek HPQ i szeroki wybór bitów z tekstylnym etui.

40/29/4 SCI | Kod 91 22 04 19

Nr	Zawartość (po jednej sztuce)	
40	Nasadki, 5,5; 6; 7; 8; 10; 12; 13; 14 mm	○
1166	Bit, 1,0 x 5,5 mm	⊖
1221-1223	Bity, PH1 (2x); PH2 (2x); PH3	⊕
PZ 1221-1223	Bity, PZ1 (2x); PZ2 (2x); PZ3	⊕
1300-1303	Bity, 3; 4; 5; 6 mm	●
1440-1446	Bity, T10; T15; T20; T25; T30; T40	⊗
4155GB N	Grzechotka drobnozębowa	🔌
4008-2	Rękojeść grzechotkowa do końcówek typu bit	🔌
3116	Złącza z napędem do śrub	🔌
3825/1	Uchwyt bit „szybki”	🔌



HPQ WYSOKIEJ JAKOŚCI STAL HPQ®
Ma cienkie ścianki, a jednocześnie jest szczególnie wytrzymała i delikatna dla śrub.



FOD ZGODNA Z FOD
Bezśrubowa konstrukcja narzędzia chroni przed uszkodzeniem ciałami obcym (FOD), a tym samym zapewnia większe bezpieczeństwo w możliwych wrażliwych sektorach takich jak lotnictwo.



4,5° 80 WYDAJNA
80 zębów umożliwia pracę pod kątem zaledwie 4,5°, co zapewnia wydajną pracę nawet w ciasnych przestrzeniach.



AS DRIVE PROFIL AS-DRIVE
Nasadki STAHLWILLE wyposażone są w profil AS-Drive, który umożliwia płynne przenoszenie mocy na boki śrub i nakrętek bez ich uszkodzania.



957,00 zł*

Zestaw nasadek 1/4"

38 - częściowy zestaw nasadek z grzechotką drobnozębowa QuickRelease oraz szeroki wybór bitów wkrętakowych INHEX w plastikowym etui.

40D/40TX/44KTX/32/6QR | Kod 96 01 01 20

Nr	Zawartość (po jednej sztuce)	
40D	Nasadki, 5; 5,5; 6; 7; 8; 9; 10; 11; 12; 13 mm	○
40TX	Nasadki, E4; E5; E6; E7; E8; E10	○
44K	Nasadki wkrętakowe INHEX, 3; 4; 5; 6; 8 mm	●
44KTX	Nasadki wkrętakowe, T8; T9; T10; T15; T20; T25; T27; T30; T40	●
44P	Nasadki wkrętakowe, PH1; PH2	⊕
415QR N	Grzechotka drobnozębowa QuickRelease	🔌
405QR/2	Przedłużka QuickRelease, 54 mm	🔌
405QR/6	Przedłużka QuickRelease, 150 mm	🔌
407QR	Przegub Kardana QuickRelease	🔌
404QR	Pokrętło z przesuwym czopem	🔌
400QR	Rękojeść z czworokątem QuickRelease	🔌



524,00 zł*

Zestaw nasadek 1/4"

24 - częściowy zestaw nasadek 1/4", w tym grzechotka drobnozębowa QuickRelease, 10 nasadek HPQ i szeroki wybór bitów w wygodnym piórniku tekstylnym.

40/20/4QR SCI | Kod 96 01 01 27

Nr	Zawartość (po jednej sztuce)	
40	Nasadki, 5; 5,5; 6; 7; 8; 9; 10; 11; 12; 13 mm	○
1221, 1222	Bity, PH1; PH2	⊕
1301-1303	Bity, 4; 5; 6 mm	●
1414-1417, 1419	Bity, T10; T15; T20; T25; T30	⊗
415QR N	Grzechotka drobnozębowa QuickRelease	🔌
405QR/2	Przedłużka QuickRelease, 54 mm	🔌
405QR/6	Przedłużka QuickRelease, 150 mm	🔌
412	Uchwyt do bitów	🔌



399,00 zł*

Zestaw nasadek 1/4"

19 - częściowy zestaw nasadek 1/4", w tym grzechotka drobnozębowa QuickRelease ze stalowym uchwytem, 6 nasadek HPQ i wybór bitów w wygodnym piórniku tekstylnym.

40/16/3QR SCI | Kod 91 22 04 18

Nr	Zawartość (po jednej sztuce)	
40	Nasadki, 6; 7; 8; 10; 13 mm	○
1221, 1222	Bity, PH1; PH2	⊕
PZ1222	Bit, PZ2	⊕
1300, 1302	Bity, 3; 5 mm	●
1415, 1416, 1417, 1418, 1419	Bity, T15; T20; T25; T27; T30	⊗
1166	Bit, 1,0 x 5,5 mm	⊖
418QR	Grzechotka drobnozębowa w wersji mini	🔌
405QR/2	Przedłużka QuickRelease, 54 mm	🔌
412	Uchwyt do bitów	🔌

NIE TYLKO DLA PROFESJONALISTÓW!

Profesjonalny zestaw narzędzi

Idealny pakiet startowy dla złotej rączki wyposażony w wysokiej jakości 58 - częściowy zestaw narzędzi.

- Praktyczny dobór narzędzi do uniwersalnego zastosowania
- Solidna torba narzędziowa wykonana z wodoodpornego poliestru z wieloma kieszeniami, kieszeniami zewnętrznymi i wytrzymałym uchwytem do przenoszenia i odpinanym paskiem do noszenia.
- Wodoodporna twarda podstawa chroni narzędzia i zapewnia stabilność wymiarową.
- Możliwość zamknięcia elastyczną pokrywką.

1.240,00 zł*



58 -
częściowy
zestaw
narzędzi



13219/58 Profesjonalny zestaw narzędzi | Kod 91 53 09 01

Nr	Zawartość (po jednej sztuce)
10765/9	Zestaw kluczy trzpieniowych, 1,5; 2; 2,5; 3; 4; 5; 6; 8; 10 mm
12050	Oprawa do brzeszczotu
10961	Młotek ślusarski, 500 g
4008-1	Rękojeść grzechotkowa do końcówek typu bit
1204/21-1	Zestaw końcówek bit, 4x⊕; 4x⊕; 9x⊕; 3x⊕
13111	Drewniana miara składana, 2 m
6551 6 240	Szczypce nastawne do rur, 240 mm
12374	Szczotka druciana
10/10	Klucze płaskie, dwustronne, 6 x 7; 8 x 9; 10 x 11; 12 x 13; 14 x 15; 16 x 17; 18 x 19; 20 x 22; 24 x 27; 30 x 32 mm
12965N	Nóż bezpieczny uniwersalny
12481	Szpachelka
6660 1 250	Obcęgi budowlane, 250 mm
13122	Latarka LED teleskopowa
10554	Próbnik napięcia, AC 125-250 V
4687	Zestaw wkrętek DRALL* płaskich i krzyżowych ⊖ 0,6 x 3,5 mm; 1,0 x 5,5 mm; 1,2 x 6,5 mm; ⊕ PH1; PH2
22224	Poziomica, 400 mm
13219	Torba narzędziowa, 500 x 340 x 220 mm

ALARM



Torba narzędziowa, pusta

13219 Torba narzędziowa | Kod 81 62 00 04

285,00 zł*